

BIẾN ÁP NGUỒN CÁCH LY - ỔN ÁP CÁCH LY

Đặc tính - features

Máy biến áp cách ly, trở kháng thấp. Sử dụng màn chắn tĩnh điện đặc biệt giữa 2 lớp sơ cấp và thứ cấp để lọc tiếng ồn. Vỏ bọc bằng nhôm hấp thụ và triệt tiêu sóng RF. Ổ cắm đôi đa năng sử dụng vật liệu đồng dàn hồi mạ bạc hoặc vàng 24k để giảm trở kháng tiếp xúc. Ngoài việc giúp cho thiết bị nghe nhìn của bạn phát huy hết ưu điểm, loại bỏ nhược điểm, bộ nguồn còn đảm bảo an toàn tuyệt đối các thiết bị đắt tiền của bạn nhờ mạch điều khiển được thiết kế tinh vi chính xác, đảm bảo điện áp ra luôn ổn định.

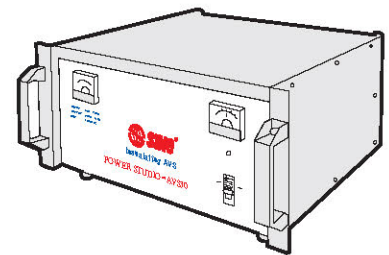
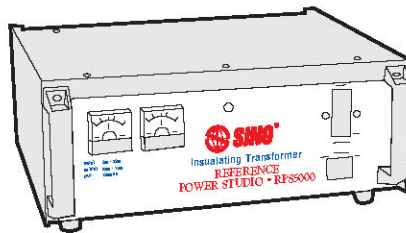
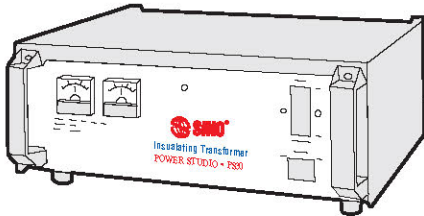
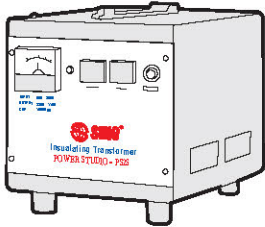

Nguồn cách ly chống ồn, trở kháng thấp
tái tạo âm thanh trung thực

Hình ảnh Picture	Mã số Code	Công suất (kVA) Capacity (kVA)	Diễn giải/Description			Đơn giá(VNĐ) Unit Price	
			Điện áp vào(V) Input Voltage(V)	Điện áp ra (V) Output Voltage(V)	Kích thước (DxRxH) Size (LxWxH)(mm)		Trọng lượng Weight (kg)
	PS25 BIẾN ÁP	2.5	Chuyển nấc bằng tay 4 đầu vào 205-210-215-220	220	300x208x230	16	4.000.000
			200-210-220-230	100-110			
	PS30 BIẾN ÁP	3	205-210-215-220	220	350x435x190	24.5	5.000.000
			200-210-220-230	100-110			
	RPS5000 BIẾN ÁP	5	205-210-215-220	220	400x435x190	34	7.500.000
			200-210-220-230	100-110			
	AVS30 ỔN ÁP	3	150~250	220±1%	435x475x250	32.5	6.000.000

Các loại ổn áp có quy cách khác được sản xuất theo yêu cầu
Other specification is manufactured on requirement

ỔN ÁP 1 PHA - A.V.S 1 PHASE

Thông số kỹ thuật - Specifications

Kiểu - Type	DR	DRI	DRII
Điện áp vào - Input Voltage	150V(130V) ~ 250V	90V ~ 250V	50V ~ 250V
Điện áp ra - Output Voltage	220 - 100V(100V,120V)±1.5 ~ 2%		
Tần số - Frequency	49Hz ~ 62Hz		
Thời gian đáp ứng với 10% điện áp vào thay đổi Response Time Against 10% Input Voltage Deviation	≤1s 500VA ~ 10.000VA		≤3s 15.000VA ~ 50.000VA
Nhiệt độ môi trường Ambient Temperature	-5°C ~ + 40°C		
Nguyên lý điều khiển Control System	Động cơ Servo Servo Motor		
Kiểu dáng - Design	Kiểu dáng (kích thước, trọng lượng) thay đổi không cần báo trước The design can be changed without prior notice		
Độ cách điện - Insulation Resistance	Lớn hơn 3MΩ ở điện áp 1 chiều 500V - more than 3MΩ at DC 500V		
Độ bền điện - Electric Strength	Kiểm tra ở điện áp xoay chiều 2000V trong vòng 1 phút Tested at AC 2000V for 1 min		

Đồ thị giới hạn công suất ra ở các mức điện áp vào
The Output Capacity Limit Chart At Input Voltage Level

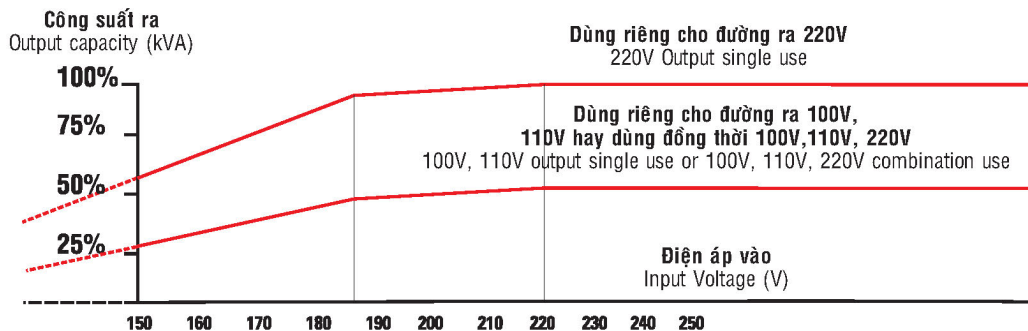

DR

OUTPUT 220V - 100V(100V - 120V)

BẢO VỆ QUÁ TẢI VÀ ĐOẠN MẠCH MCB / MCB OVERLOAD PROTECTION AND SHORT CIRCUIT

BẢO VỆ QUÁ ÁP CB ĐẦU VÀO / CB OVER VOLTAGE PROTECTION AT INPUT

Mã sản phẩm Code	Diễn giải / Description			Đơn giá(VNĐ) Unit Price
	Công suất Capacity (kVA)	Kích thước (DxRxH) Size (LxWxH) (mm)	Trọng lượng Weight (kg)	
DR/1000	1	225x172x177	6.2	1.140.000
DR/2000	2	285x208x218	9.1	1.796.000
DR/3000	3	305x225x305	10.4	2.366.000
DR/5000	5	305x225x305	14.5	2.765.000
DR/7500	7.5	400x218x310	18.6	3.914.000
DR/10000	10	405x218x310	22.5	4.475.000
DR/15000	15	562x312x510	51.5	8.066.000
DR/20000	20	562x312x510	53.5	10.745.000
DR/25000	25	690x488x450	65	12.768.000
DR/30000	30	690x488x450	74.5	16.568.000
DR/50000	50	675x510x1240	217	27.275.000

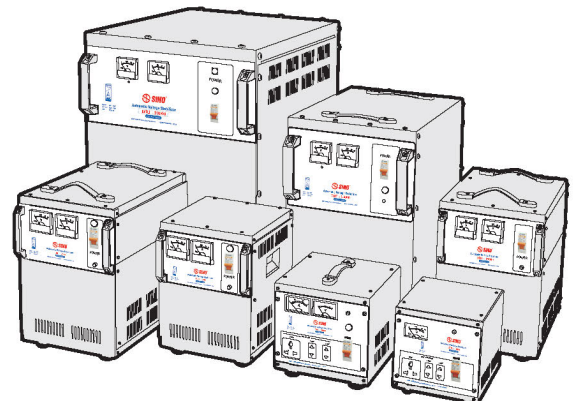

ỔN ÁP 1 PHA

DRI
OUTPUT 220V - 100V(100V - 120V)

Bảo vệ quá tải và đoản mạch MCB / MCB overload protection and short circuit
Bảo vệ quá áp CB đầu vào / CB over voltage protection at input

Mã sản phẩm Code	Diễn giải / Description			Đơn giá(VNĐ) Unit Price
	Công suất Capacity (KVA)	Kích thước (DxRxH) Size (LxWxH) (mm)	Trọng lượng Weight (kg)	
DRI/1000	1	237x183x200	7.4	1.226.000
DRI/2000	2	285x208x218	9.2	1.872.000
DRI/3000	3	305x225x305	11.2	2.442.000
DRI/5000	5	305x225x305	14.6	3.468.000
DRI/7500	7.5	410x240x355	26.4	5.501.000
DRI/10000	10	415x240x355	30.8	7.125.000
DRI/15000	15	562x312x510	57.2	11.932.000
DRI/20000	20	690x488x450	70	15.713.000
DRI/30000	30	610x470x800	110	23.855.000

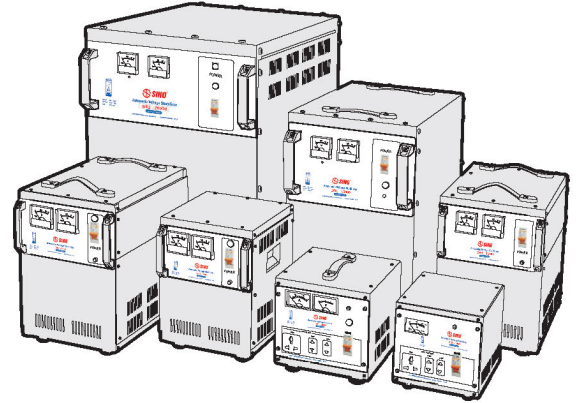

DRII
OUTPUT 220V - 100V(100V - 120V)

Bảo vệ quá tải và đoản mạch MCB / MCB overload protection and short circuit
Bảo vệ quá áp đầu vào / over voltage protection at input

Mã sản phẩm Code	Diễn giải / Description			Đơn giá(VNĐ) Unit Price
	Công suất Capacity (KVA)	Kích thước (DxRxH) Size (LxWxH) (mm)	Trọng lượng Weight (kg)	
DRII/3000	3	305x225x305	13.5	2.936.000
DRII/5000	5	400x218x310	20	4.598.000
DRII/7500	7.5	515x305x435	41	6.812.000
DRII/10000	10	515x305x435	74	8.417.000
DRII/15000	15	685x465x655	84	14.630.000
DRII/20000	20	685x465x655	105	19.789.000

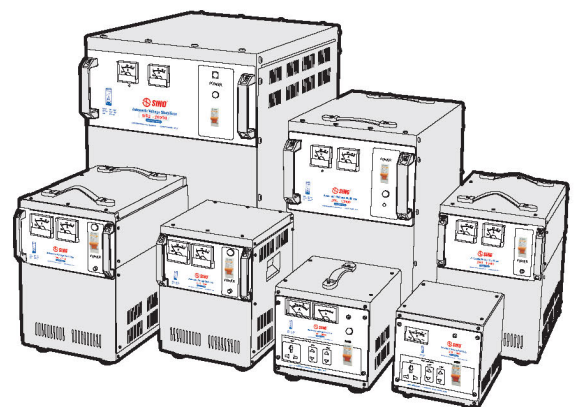

Các loại ổn áp có quy cách khác được sản xuất theo yêu cầu
Other specification is manufactured on requirement

Sản phẩm thuộc tiêu chuẩn / Standard: TCVN 4272-86; TCVN 5699-1:2004; IEC 60335-1:2001

ỔN ÁP 3 PHA - A.V.S 3 PHASES
ỔN ÁP 3 PHA KHÔ - A.V.S 3 PHASES DRY TYPE

Kiểu dáng - Design



Đồ thị giới hạn công suất ra ở các mức điện áp vào
The output capacity limit chart at input voltage level

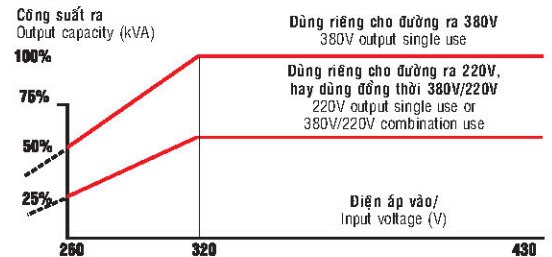

Thông số kỹ thuật - Specifications

Công suất - Capacity	<150kVA	>150kVA
Điện áp vào - Input Voltage	260V ~ 430V(150V ~ 248V)	304V ~ 420V(175V ~ 242V)
Điện áp ra - Output Voltage	380V±1.5% ~2%(220V±1.5% ~ 2%)	380V±1.5% ~2%(220V±1.5% ~ 2%)
Tần số - Frequency	49Hz ~ 62Hz	
Thời gian đáp ứng với 10% điện áp vào thay đổi Response Time Against 10% Input Voltage Deviation	<30kVA	>30kVA
Nhiệt độ môi trường Ambient Temperature	-5°C ~ + 40°C	
Nguyên lý điều khiển Control System	Động cơ Servo 1 chiều DC Servo Motor	
Kiểu dáng - Design	Kiểu dáng (kích thước, trọng lượng) thay đổi không cần báo trước The design can be changed without prior notice	
Độ cách điện - Insulation Resistance	Lớn hơn 3MΩ ở điện áp 1 chiều 500V - more than 3MΩ at DC 500V	
Độ bền điện - Electric Strength	Kiểm tra ở điện áp xoay chiều 1500V trong vòng 1 phút Tested at AC 1500V for 1 min	

Mã sản phẩm Code	Diễn giải / Description			Đơn giá (VNĐ) Unit Price
	Công suất Capacity (kVA)	Kích thước (DxRxH) Size (LxWxH) (mm)	Trọng lượng Weight (kg)	
NL/3000W	3	410x280x640	26	4.840.000
NL/6000W	6	410x280x640	30.5	6.930.000
NL/10000W	10	480x365x715	42.6	8.210.000
NL/15000W	15	480x365x715	48.2	13.620.000
NL/20000W	20	545x390x1090	75	18.550.000
NL/30000W	30	545x390x1090	92	26.015.000
NL/45000W	45	610x470x1270	192	39.360.000
NL/60000W	60	610x470x1270	195	50.040.000
NL/75000W	75	670x575x1280	211	56.635.000
NL/100000W	100	670x575x1280	242	76.850.000
NL/150000W/3	150	675x500x1240	670	121.400.000

Mã sản phẩm Code	Diễn giải / Description			Đơn giá (VNĐ) Unit Price
	Công suất Capacity (kVA)	Kích thước (DxRxH) Size (LxWxH) (mm)	Trọng lượng Weight (kg)	
NL/200000W/3	200	675x500x1240	710	186.770.000
NL/250000W/3	250	650x570x1340	810	214.770.000
NL/300000W/3	300	670x575x1280	1194	262.900.000
NL/400000W/3	400	560x1170x1200	1584	296.160.000
NL/500000W/3	500	560x1170x1200	2040	389.400.000

Các loại ổn áp có quy cách khác được sản xuất theo yêu cầu
Other specification is manufactured on requirement

BIẾN ÁP ĐỔI NGUỒN 1 CHIỀU DC (NẠP ẮC QUY)
DC POWER TRANSFORMER (BATTERY CHARGE)

- Sử dụng cho việc nạp ắc quy trực tiếp hay vào các thiết bị điện 1 chiều
- Các nhu cầu điện áp và dòng lớn hơn được sản xuất theo yêu cầu
- Possible to use for battery charging directly or DC any electrical equipment
- Other specification is manufactured on requirement

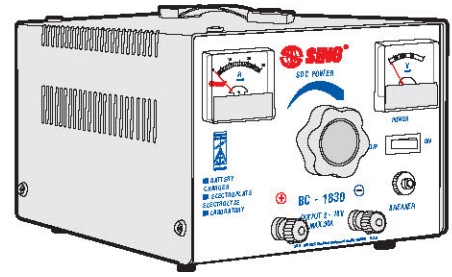

Mã sản phẩm Code	Dòng tải Current (A)	Điện áp vào Input Voltage (V)	Điện áp ra Output Voltage (V)	Kích thước(mm) Dimension (LxWxH)	Trọng lượng Weight (kg)	Đơn giá(VNĐ) Unit Price
DC01518	15	220	DC 0V ~ 18V	290x220x180	6.4	1.100.000
DC03018	30	220	DC 0V ~ 18V	290x220x180	6.8	1.300.000
DC03036	30	220	DC 0V ~ 36V	400x260x235	12	1.700.000

THIẾT BỊ KIỂM TRA ẮC QUY
EQUIPMENT FOR TESTING BATTERY

Mã sản phẩm Code	Đơn giá (VNĐ) Price
TBDAQ	300.000

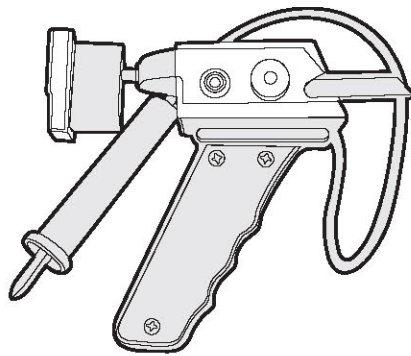

BIẾN ÁP ĐỔI NGUỒN HẠ ÁP 1 PHA
1 PHASE LOW VOLTAGE TRANSFORMER

Biến áp đổi nguồn tự ngẫu/ Auto Transformer

- | | | | |
|---------------|--------------------|-------------|-------------|
| • Điện áp vào | 220V | • Input | 220V |
| • Điện áp ra | 100V ~ 120V | • Output | 100V ~ 120V |
| • Tần số | 49Hz ~ 62Hz | • Frequency | 49Hz ~ 62Hz |

Mã sản phẩm Code	Công suất Capacity (kVA)	Kích thước (mm) Dimension		Trọng lượng Weight (kg)	Đơn giá(VNĐ) Unit Price
		Cao (Height)	Đường kính Diameter		
DN004	0.4	110	165	2.5	250.000
DN006	0.6	110	165	2.5	300.000
DN010	1.0	120	180	4.0	350.000
DN012	1.2	120	180	4.3	390.000
DN015	1.5	120	180	4.6	410.000

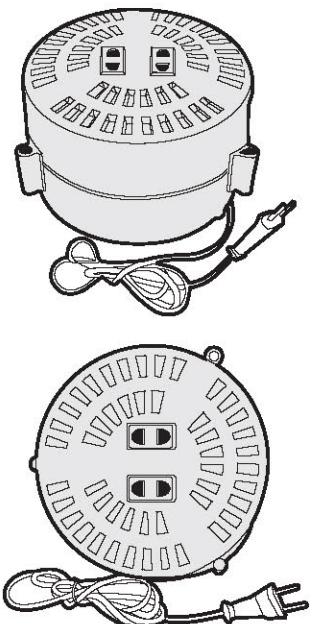

Các loại ổn áp có quy cách khác được sản xuất theo yêu cầu
Other specification is manufactured on requirement

BIẾN ÁP ĐỔI NGUỒN HẠ THỂ
LOW VOLTAGE TRANSFORMER

Biến áp dùng để đổi điện cho các thiết bị công nghiệp có điện áp sử dụng theo tiêu chuẩn của Nhật, Đài Loan, Mỹ v.v....

This transformer is used to transform, voltage for industrial equipment which operate under US, Japanese, Taiwan, etc... electrical standard.

Dùng cho các nhu cầu đặc biệt khác

For other special requirement

• Điện áp vào	380V	• Input	380V
• Điện áp ra	200V ~ 220V	• Output	200V ~ 220V
• Tần số	49Hz ~ 62Hz	• Frequency	49Hz ~ 62Hz

Biến áp đổi nguồn hạ thế loại tự ngẫu
Auto Low Voltage Transformer

Mã sản phẩm Code	Công suất Capacity (kVA)	Kích thước (mm) Dimension (L x W x H)	Trọng lượng Weight (kg)	Đơn giá(VNĐ) Unit Price
3K101M2YH5YT	10	580x450x600	75	5.175.000
3K151M2YH5YT	15	730x480x740	95	6.900.000
3K201M2YH5YT	20	770x480x740	110	9.430.000
3K301M2YH5YT	30	770x480x740	140	11.765.000
3K501M2YH5YT	50	750x520x710	170	16.100.000
3K601M2YH5YT	60	750x520x710	187	17.331.000
3K801M2YH5YT	80	750x520x710	210	18.975.000
3K102M2YH5YT	100	1200x710x980	240	21.275.000
3K152M2YH5YT	150	1320x880x1100	470	30.475.000
3K202M2YH5YT	200	1320x880x1100	570	42.550.000
3K252M2YH5YT	250	1320x880x1160	620	51.750.000
3K322M2YH5YT	320	1320x880x1160	680	62.100.000
3K402M2YH5YT	400	1280x1000x1200	730	77.050.000
3K562M2YH5YT	560	1300x800x1100	820	88.550.000

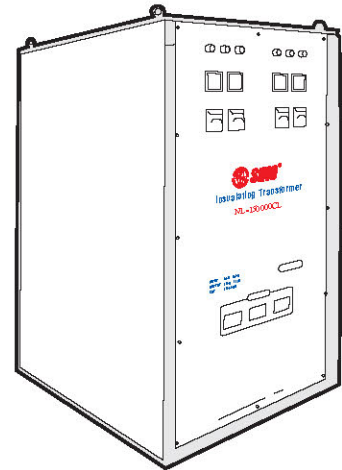
Biến áp đổi nguồn hạ thế loại cách ly
Low Voltage Transformer - Isolated type

Mã sản phẩm Code	Công suất Capacity (kVA)	Kích thước (mm) Dimension (L x W x H)	Trọng lượng Weight (kg)	Đơn giá(VNĐ) Unit Price
3K101M2DH5YC	10	580x450x600	90	9.775.000
3K151M2DH5YC	15	740x480x720	145	12.075.000
3K201M2DH5YC	20	880x650x900	160	15.180.000
3K301M2DH5YC	30	880x650x900	205	21.850.000
3K501M2DH5YC	50	1200x710x980	330	29.900.000
3K601M2DH5YC	60	1200x710x980	365	31.625.000
3K801M2DH5YC	80	1320x880x1160	430	39.100.000
3K102M2DH5YC	100	1320x880x1160	580	46.000.000
3K152M2DH5YC	150	1500x1200x1350	720	59.800.000
3K202M2DH5YC	200	1500x1200x1350	820	69.000.000
3K252M2DH5YC	250	1500x1200x1350	885	75.900.000
3K322M2DH5YC	320	1500x1200x1350	970	86.250.000
3K402M2DH5YC	400	1500x1200x1350	1050	103.500.000
3K562M2DH5YC	560	1800x1300x1900	1280	138.000.000

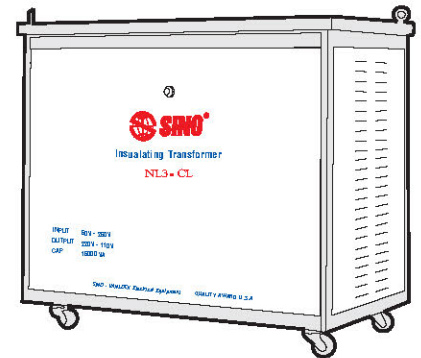

Các loại ổn áp có quy cách khác được sản xuất theo yêu cầu
 Other specification is manufactured on requirement

BIẾN ÁP VÔ CẤP 3 PHA
3 PHASES VARIABLE TRANSFORMER

- Sử dụng cho các nhu cầu thí nghiệm, các nhu cầu đặc biệt
- Các nhu cầu dải điện áp cao hơn sản xuất theo yêu cầu
- Use for laboratory or special requirement
- Higher voltage range is manufactured on requirement

• Điện áp vào	380V	• Input	380V
• Điện áp ra	0V ~ 430V	• Output	0V ~ 430V
• Tần số	49Hz ~ 62Hz	• Frequency	49Hz ~ 62Hz

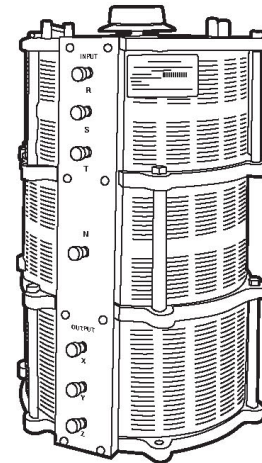

Loại 3 pha, điện áp vào 380V 50/60Hz
Điện áp ra 0~430V
 3 Phases Type, Input Voltage
 380V 50/60Hz, Output Voltage 0 ~ 430V

Mã sản phẩm Code	Dòng tải tối đa Max Current (A)	Công suất Capacity (kVA)	Đơn giá(VNĐ) Unit Price
S3/435	5	3.3	3.000.000
S3/4310	10	6.6	6.000.000
S3/4315	15	9.9	9.000.000
S3/4325	25	16.5	15.000.000
S3/4337.5	37.5	24.7	20.000.000
S3/4350	50	33	30.000.000

Loại 3 pha, điện áp vào 380V 50/60Hz
Điện áp ra 5~430V
 3 Phases Type, Input Voltage
 380V 50/60Hz, Output Voltage 5 ~ 430V

Mã sản phẩm Code	Dòng tải tối đa Max Current (A)	Công suất Capacity (kVA)	Đơn giá(VNĐ) Unit Price
S3/4375	75	49.5	45.000.000
S3/43100	100	66	60.000.000
S3/43150	150	99	90.000.000
S3/43250	250	165	150.000.000
S3/43300	300	198	180.000.000
S3/43500	500	330	300.000.000



Các loại ổn áp có quy cách khác được sản xuất theo yêu cầu
 Other specification is manufactured on requirement

BIẾN ÁP VÔ CẤP 1 PHA
1 PHASES VARIABLE TRANSFORMER

- Sử dụng cho các nhu cầu thí nghiệm, các nhu cầu đặc biệt
- Các nhu cầu dải điện áp cao hơn sản xuất theo yêu cầu
- Use for laboratory or special requirement
- Higher voltage range is manufactured on requirement

• Điện áp vào	220V	• Input	220V
• Điện áp ra	0V ~ 250V	• Output	0V ~ 250V
• Tần số	49Hz ~ 62Hz	• Frequency	49Hz ~ 62Hz

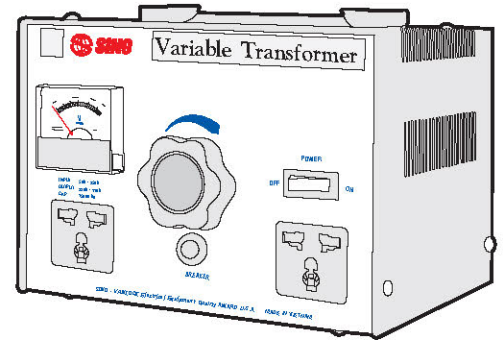

Loại 1 pha, điện áp vào 220V 50/60Hz
Điện áp ra 0~250V
1 Phases Type, Input Voltage
220V 50/60Hz, Output Voltage 0 ~ 250V

Mã sản phẩm Code	Dòng tải tối đa Max Current (A)	Công suất Capacity (kVA)	Đơn giá(VNĐ) Unit Price
SD/255	5	1.1	1.000.000
SD/2510	10	2.2	2.000.000
SD/2515	15	3.3	3.000.000
SD/2525	25	5.5	5.000.000
SD/2537.5	37.5	8.25	7.000.000
SD/2550	50	11	10.000.000

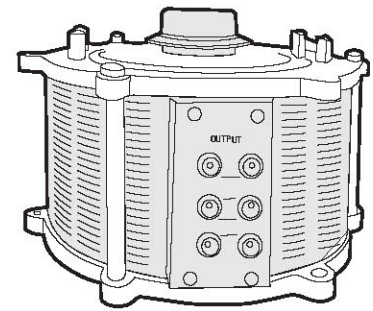

Loại 1 pha, điện áp vào 220V 50/60Hz
Điện áp ra 2~250V
1 Phases Type, Input Voltage
220V 50/60Hz, Output Voltage 2 ~ 250V

Mã sản phẩm Code	Dòng tải tối đa Max Current (A)	Công suất Capacity (kVA)	Đơn giá(VNĐ) Unit Price
SD/2575	75	16.5	15.000.000
SD/25100	100	22	20.000.000
SD/25150	150	33	30.000.000
SD/25250	250	55	50.000.000
SD/25300	300	66	60.000.000
SD/25500	500	110	100.000.000

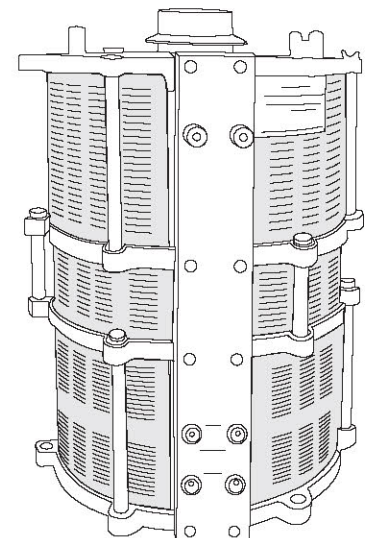

Các loại ổn áp có quy cách khác được sản xuất theo yêu cầu
Other specification is manufactured on requirement