



# QUẠT ĐIỆN ELECTRIC FAN



QUẠT HÚT GẮN TƯỜNG



QUẠT HÚT GẮN KÍNH



QUẠT HÚT GẮN TRẦN

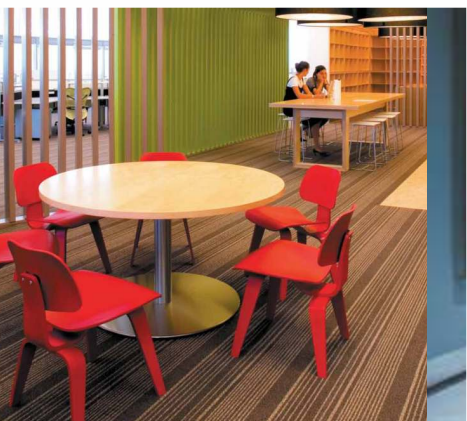

## VENTILATING FAN Product Price List



For more information please visit:  
[www.sino.com.vn](http://www.sino.com.vn)



**QUẠT HÚT GẮN TRẦN ỐNG HÚT NGANG - LÁ GIÓ TỰ MỞ- THÂN NHỰA**  
**CEILING-MOUNTED TUBULAR VENTILATING FAN**

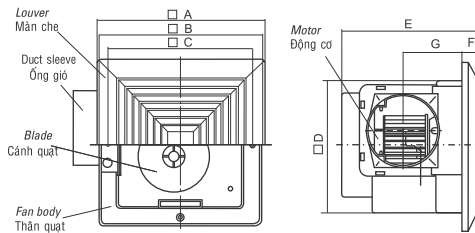
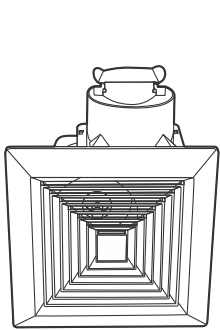

Dimensions:mm  
Đơn vị: mm

Model Loại	A	B	C	D	E	F	G	Duct sleeve size Kích thước ống gió
SPT112/14BF	231	224	200	180	186.5	21	81.5	Ø100
SPT113/23BF	275	264	238	221	188	18	83	Ø100

Mã số Cat.No	Diễn giải Description	Công suất Rating	Đơn giá (VNĐ) Unit Price
<b>SPT112/14BF</b>	<b>Quạt thông gió gắn trần 2,5m³/min</b> Ceiling-mounted exhaust fan 2,5m³/min	<b>17</b>	<b>454.000</b>
<b>SPT113/23BF</b>	<b>Quạt thông gió gắn trần 3,8m³/min</b> Ceiling-mounted exhaust fan 3,8m³/min	<b>19</b>	<b>550.000</b>

**QUẠT HÚT GẮN TRẦN ỐNG HÚT NGANG - LÁ GIÓ TỰ MỞ- THÂN SẮT**  
**CEILING-MOUNTED VENTILATING FAN**

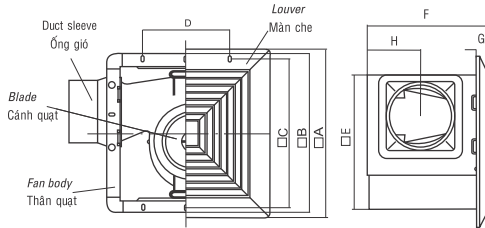
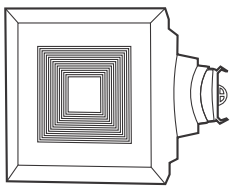

Dimensions:mm  
Đơn vị: mm

Model Loại	A	B	C	D	E	F	G	H	Duct sleeve size Kích thước ống gió
SPT212/14BF	275	255	238	140	217	195	18	88	Ø100
SPT217/34BF	330	310	286	140	263	243	25	88	Ø150

Mã số Cat.No	Diễn giải Description	Công suất Rating	Đơn giá (VNĐ) Unit Price
<b>SPT212/14BF</b>	<b>Quạt thông gió gắn trần 2,5m³/min</b> Ceiling-mounted exhaust fan 2,5m³/min	<b>17</b>	<b>454.000</b>
<b>SPT217/34BF</b>	<b>Quạt thông gió gắn trần 5,8m³/min</b> Ceiling-mounted exhaust fan 5,8m³/min	<b>35</b>	<b>550.000</b>

**QUẠT HÚT GẮN TRẦN ỐNG HÚT THẲNG**  
**CEILING TYPE MOUNTED VENTILATING FAN**

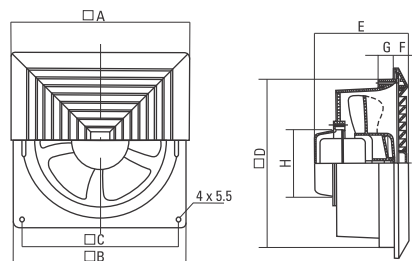
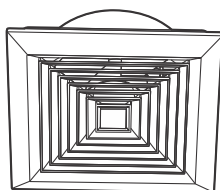

Dimensions:mm  
Đơn vị: mm

Model Loại	A	B	C	D	E	F	G	Duct ring size Kích thước lỗ gió (H)
SPT020BF	294	286	274	260	150	21	24	Ø230
SPT025BF	372	352	340	325	150	21	20	Ø290

Mã số Cat.No	Diễn giải Description	Công suất Rating	Đơn giá (VNĐ) Unit Price
<b>SPT020BF</b>	<b>Quạt thông gió gắn trần 5,5m³/min</b> Ceiling-mounted exhaust fan 5,5m³/min	<b>24</b>	<b>454.000</b>
<b>SPT025BF</b>	<b>Quạt thông gió gắn trần 12,5m³/min</b> Ceiling-mounted exhaust fan 12,5m³/min	<b>30</b>	<b>550.000</b>

**QUẠT HÚT GẮN KÍNH**  
**GLASS TYPE MOUNTED VENTILATING FAN**

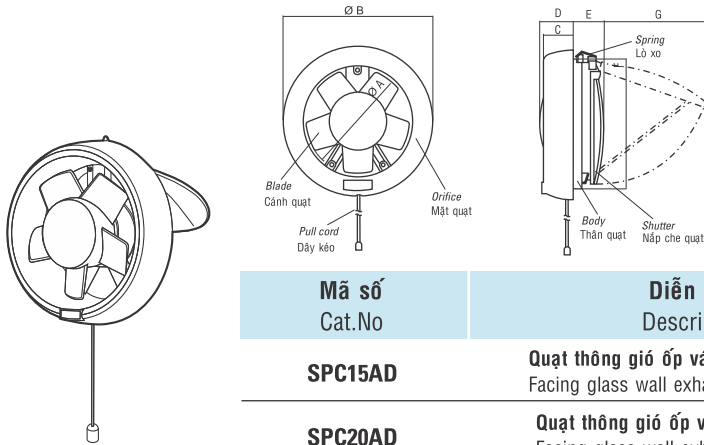

Dimensions:mm  
Đơn vị: mm

Model Loại	A	B	C	D	E	F	G
SPC15AD	150	210	43.5	53	40	179	146
SPC20AD	200	284	61	68	50	244	180

Mã số Cat.No	Diễn giải Description	Công suất Rating	Đơn giá (VNĐ) Unit Price
<b>SPC15AD</b>	<b>Quạt thông gió ốp vách kính 3,2m³/min</b> Facing glass wall exhaust fan 3,2m³/min	<b>10</b>	<b>378.000</b>
<b>SPC20AD</b>	<b>Quạt thông gió ốp vách kính 6m³/min</b> Facing glass wall exhaust fans 6m³/min	<b>28</b>	<b>454.000</b>

**QUẠT THÔNG GIÓ GẮN TƯỜNG MỘT CHIỀU - LÁ GIÓ TỰ MỞ**  
**AIR-PRESSURE VENTILATING FAN**

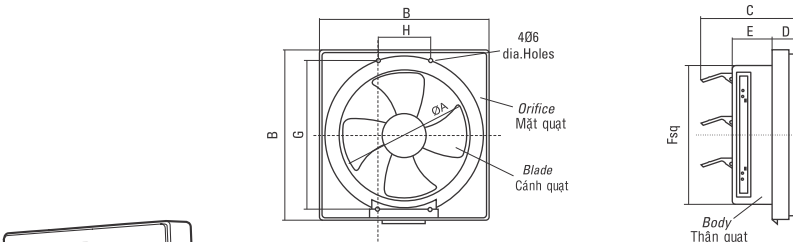

Dimensions:mm  
Đơn vị: mm

Model Loại	A	B	C	D	E	F	G	H
SPB15AF	150	244	185	50	75	195	210	100
SPB20AF	200	306	196	51	70	240	270	60
SPB25AF	250	350	194	50	77	290	312	110
SPB30AF	300	405	215	53	80	340	370	-

Mã số Cat.No	Diễn giải Description	Công suất Rating	Đơn giá (VNĐ) Unit Price
<b>SPB15AF</b>	<b>Quạt thông gió gắn tường 5,5m³/min</b> Wall-mounted exhaust fan 5,5m³/min	<b>15</b>	<b>294.000</b>
<b>SPB20AF</b>	<b>Quạt thông gió gắn tường 9,5m³/min</b> Wall-mounted exhaust fan 9,5m³/min	<b>24</b>	<b>319.000</b>
<b>SPB25AF</b>	<b>Quạt thông gió gắn tường 14,5m³/min</b> Wall-mounted exhaust fan 14,5m³/min	<b>30</b>	<b>349.000</b>
<b>SPB30AF</b>	<b>Quạt thông gió gắn tường 18,5m³/min</b> Wall-mounted exhaust fan 18,5m³/min	<b>35</b>	<b>546.000</b>

**QUẠT THÔNG GIÓ GẮN TƯỜNG MỘT CHIỀU - LÁ GIÓ TỰ MỞ - LOẠI CÓ MÀN CHE**  
**AIR-PRESSURE BLIND VENTILATING FAN**

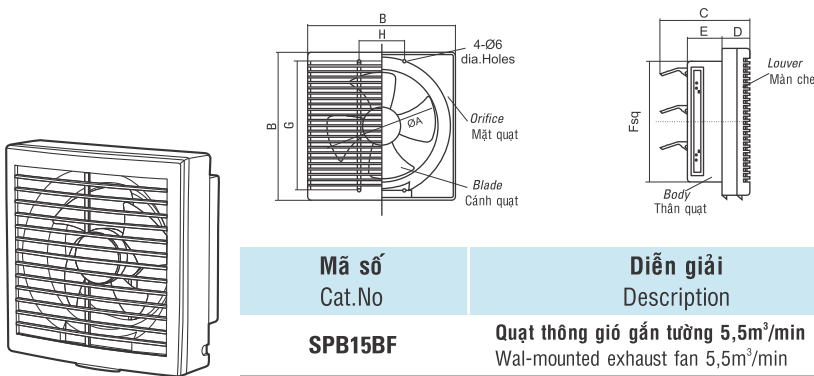

Dimensions:mm  
Đơn vị: mm

Model Loại	A	B	C	D	E	F	G	H
SPB15BF	150	244	205	70	75	195	210	100
SPB20BF	200	306	211	66	70	240	270	60
SPB25BF	250	350	214	70	77	290	312	110
SPB30BF	300	405	232	70	80	340	370	-

Mã số Cat.No	Diễn giải Description	Công suất Rating	Đơn giá (VNĐ) Unit Price
<b>SPB15BF</b>	<b>Quạt thông gió gắn tường 5,5m³/min</b> Wal-mounted exhaust fan 5,5m³/min	<b>15</b>	<b>346.000</b>
<b>SPB20BF</b>	<b>Quạt thông gió gắn tường 9,5m³/min</b> Wall-mounted exhaust fan 9,5m³/min	<b>24</b>	<b>380.000</b>
<b>SPB25BF</b>	<b>Quạt thông gió gắn tường 14,5m³/min</b> Wall-mounted exhaust fan 14,5m³/min	<b>30</b>	<b>410.000</b>
<b>SPB30BF</b>	<b>Quạt thông gió gắn tường 18,5m³/min</b> Wall-mounted exhaust fan 18,5m³/min	<b>35</b>	<b>575.000</b>

**QUẠT THÔNG GIÓ GẮN TƯỜNG 1 CHIỀU - LÁ GIÓ MỞ BẰNG CÔNG TẮC**  
UNIDIRECTION LINKED TYPE VENTILATING FAN

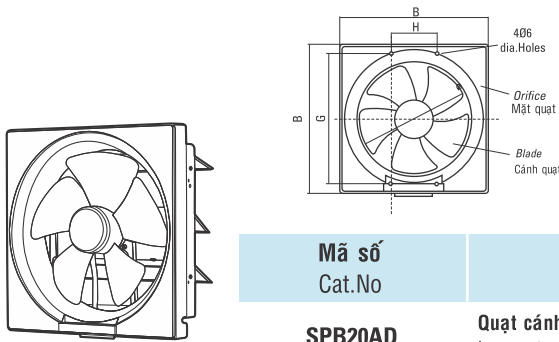

Dimensions:mm  
Đơn vị: mm

Model Loại	A	B	C	D	E	F	G	H
SPB20AD	200	306	196	51	70	240	270	60
SPB25AD	250	350	194	50	77	290	312	110
SPB30AD	300	405	215	53	80	340	370	-

Mã số Cat.No	Diễn giải Description	Công suất Rating	Đơn giá (VNĐ) Unit Price
<b>SPB20AD</b>	<b>Quạt cánh chớp liên động quay 1 hướng 9,5m<sup>3</sup>/min</b> Louver type ventilating fan one-way 9,5m <sup>3</sup> /min	<b>24</b>	<b>362.000</b>
<b>SPB25AD</b>	<b>Quạt cánh chớp liên động quay 1 hướng 14,5m<sup>3</sup>/min</b> Louver type ventilating fan one-way 14,5m <sup>3</sup> /min	<b>30</b>	<b>395.000</b>
<b>SPB30AD</b>	<b>Quạt cánh chớp liên động quay 1 hướng 18,5m<sup>3</sup>/min</b> Louver type ventilating fan one-way 18,5m <sup>3</sup> /min	<b>35</b>	<b>558.000</b>

**QUẠT THÔNG GIÓ GẮN TƯỜNG MỘT CHIỀU - LÁ GIÓ MỞ BẰNG CÔNG TẮC - LOẠI CÓ MÀN CHE**  
UNIDIRECTION LINKED TYPE BLIND VENTILATING FAN

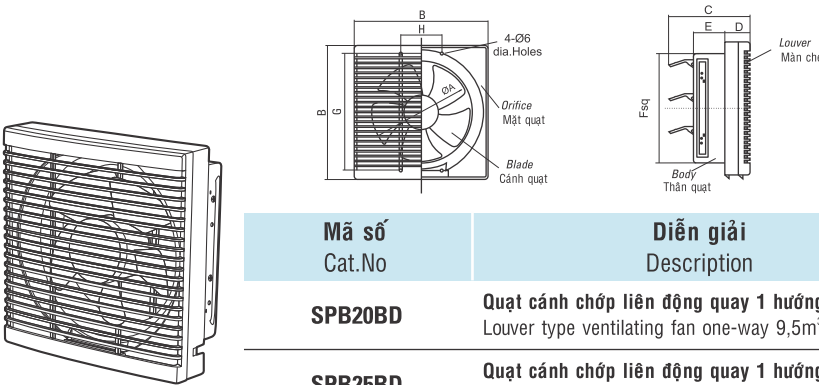

Dimensions:mm  
Đơn vị: mm

Model Loại	A	B	C	D	E	F	G	H
SPB20BD	200	306	211	66	70	240	270	60
SPB25BD	250	350	214	70	77	290	312	110
SPB30BD	300	405	232	70	80	340	370	-

Mã số Cat.No	Diễn giải Description	Công suất Rating	Đơn giá (VNĐ) Unit Price
<b>SPB20BD</b>	<b>Quạt cánh chớp liên động quay 1 hướng 9,5m<sup>3</sup>/min</b> Louver type ventilating fan one-way 9,5m <sup>3</sup> /min	<b>24</b>	<b>380.000</b>
<b>SPB25BD</b>	<b>Quạt cánh chớp liên động quay 1 hướng 14,5m<sup>3</sup>/min</b> Louver type ventilating fan one-way 14,5m <sup>3</sup> /min	<b>30</b>	<b>410.000</b>
<b>SPB30BD</b>	<b>Quạt cánh chớp liên động quay 1 hướng 18,5m<sup>3</sup>/min</b> Louver type ventilating fan one-way 18,5m <sup>3</sup> /min	<b>35</b>	<b>575.000</b>

**QUẠT THÔNG GIÓ GẮN TƯỜNG 2 CHIỀU - LÁ GIÓ MỞ BẰNG CÔNG TẮC**  
BIDIRECTION LINKED TYPE VENTILATING FAN

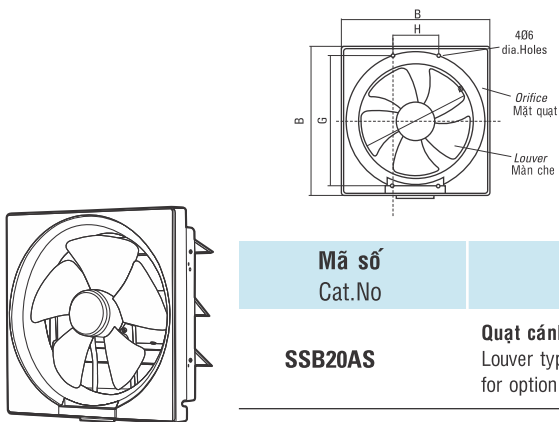

Dimensions:mm  
Đơn vị: mm

Model Loại	A	B	C	D	E	F	G	H
SSB20AS	200	306	196	51	70	240	270	60
SSB25AS	250	350	194	50	77	290	312	110
SSB30AS	300	405	215	53	80	340	370	-

Mã số Cat.No	Diễn giải Description	Công suất Rating	Đơn giá (VNĐ) Unit Price
<b>SSB20AS</b>	<b>Quạt cánh chớp liên động quay 2 hướng 9,5m<sup>3</sup>/min</b> Louver type ventilating fan two-way(suck and blow) for option 9,5m <sup>3</sup> /min	<b>24</b>	<b>375.000</b>
<b>SSB25AS</b>	<b>Quạt cánh chớp liên động quay 2 hướng 14,5m<sup>3</sup>/min</b> Louver type ventilating fan two-way(suck and blow) for option 14,5m <sup>3</sup> /min	<b>30</b>	<b>405.000</b>
<b>SSB30AS</b>	<b>Quạt cánh chớp liên động quay 2 hướng 18,5m<sup>3</sup>/min</b> Louver type ventilating fan two-way(suck and blow) for option 18,5m <sup>3</sup> /min	<b>35</b>	<b>570.000</b>

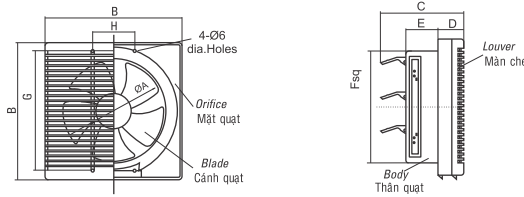
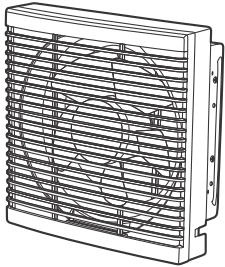
**QUẠT THÔNG GIÓ GẮN TƯỜNG HAI CHIỀU - LÁ GIÓ MỞ BẰNG CÔNG TẮC - LOẠI CÓ MÀN CHE**  
**BIDIRECTION LINKED TYPE BLIND VENTILATING FAN**

 Dimensions:mm  
 Đơn vị: mm

Model Loại	A	B	C	D	E	F	G	H
SSB20BS	200	306	211	66	70	240	270	60
SSB25BS	250	350	214	70	77	290	312	110
SSB30BS	300	405	232	70	80	340	370	-

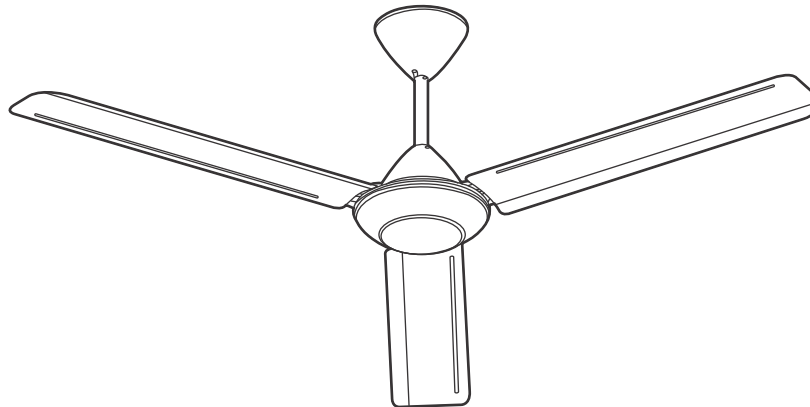
Mã số Cat.No	Diễn giải Description	Công suất Rating	Đơn giá (VNĐ) Unit Price
<b>SSB20BS</b>	<b>Quạt cánh chớp liên động quay 2 hướng 9,5m<sup>3</sup>/min</b> Louver type ventilating fan two-way(suck and blow) for option 9,5m <sup>3</sup> /min	<b>24</b>	<b>390.000</b>
<b>SSB25BS</b>	<b>Quạt cánh chớp liên động quay 2 hướng 14,5m<sup>3</sup>/min</b> Louver type ventilating fan two-way(suck and blow) for option 14,5m <sup>3</sup> /min	<b>30</b>	<b>420.000</b>
<b>SSB30BS</b>	<b>Quạt cánh chớp liên động quay 2 hướng 18,5m<sup>3</sup>/min</b> Louver type ventilating fan two-way(suck and blow) for option 18,5m <sup>3</sup> /min	<b>35</b>	<b>590.000</b>

**QUẠT TRẦN**  
**CEILING FAN**

Mã số Cat.No	Diễn giải Description	Chiều dài tỉ quạt (mm) -	Công suất Rating	Đơn giá (VNĐ) Unit Price
<b>F-60MZ2-MS</b>	<b>Quạt trần điện 3 cánh</b> -	<b>225</b>	<b>66 - 71W</b>	<b>1.260.000</b>
<b>F-60MZ2-M</b>	<b>Quạt trần điện 3 cánh</b> -	<b>295</b>	<b>66 - 71W</b>	<b>1.260.000</b>
<b>F-60MZ2</b>	<b>Quạt trần điện 3 cánh</b> -	<b>455</b>	<b>66 - 71W</b>	<b>1.260.000</b>
<b>F-60MZ2-L</b>	<b>Quạt trần điện 3 cánh</b> -	<b>595</b>	<b>66 - 71W</b>	<b>1.260.000</b>